

Messkonzept 1 Volleinspeisung (EEG oder KWK)

Standort der Anlage (Str. und Hausnr.): _____

Anlagenbetreiber (Vor- und Nachname): _____

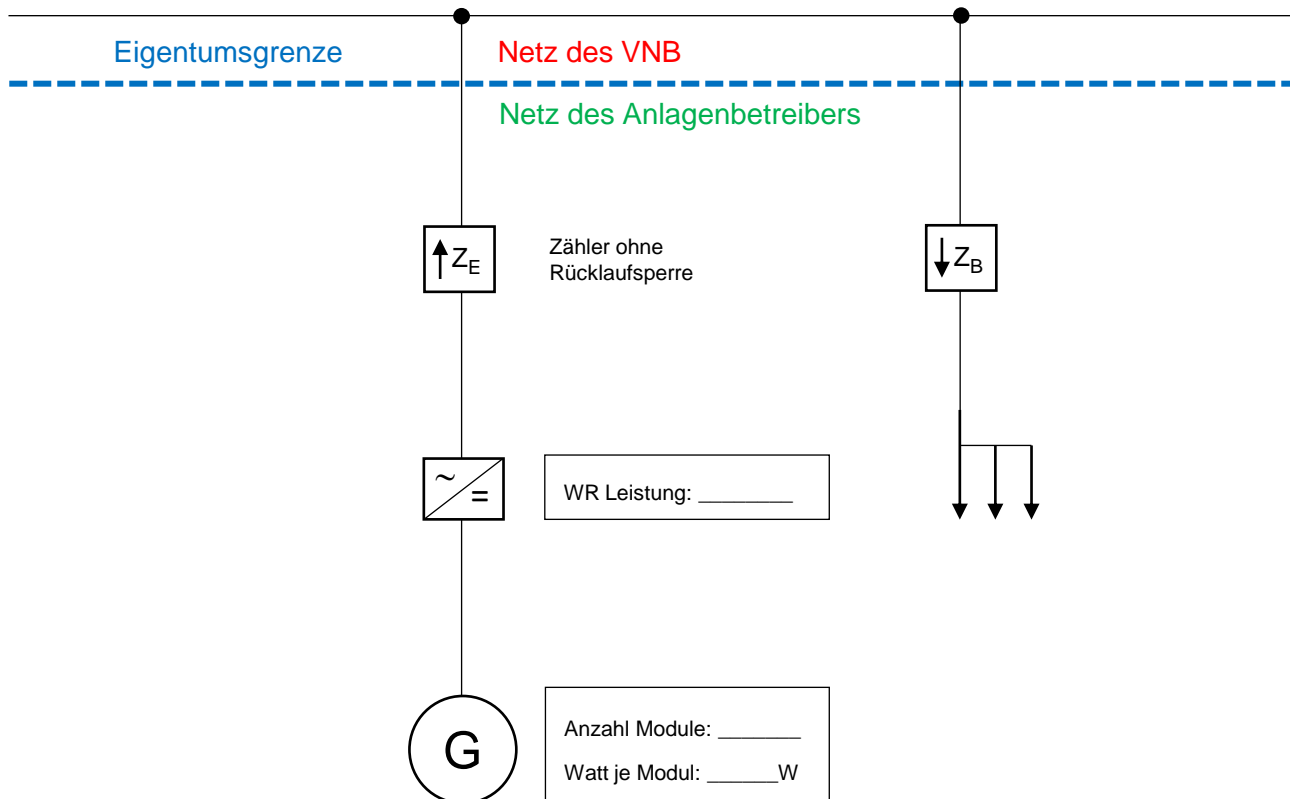

Datum: _____ Unterschrift: _____

Legende



Bezugszähler



Erzeugungszähler



EE - Anlage
Bsp. PV



Zweirichtungszähler

RSE

Rundsteuerempfänger



EnFluRi
verhindert Lieferung
in das Netz



KWK-Anlage

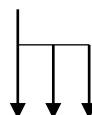

Verbrauchs-
Einrichtungen des
Anlagenbetreibers



Steuerleitung
(EnFluRi)



Wechselrichter



EnFluRi
verhindert Bezug
aus dem Netz



Speicheranlage

Messkonzept 2 EEG – Überschusseinspeisung

Standort der Anlage (Str. und Hausnr.): _____

Anlagenbetreiber (Vor- und Nachname): _____

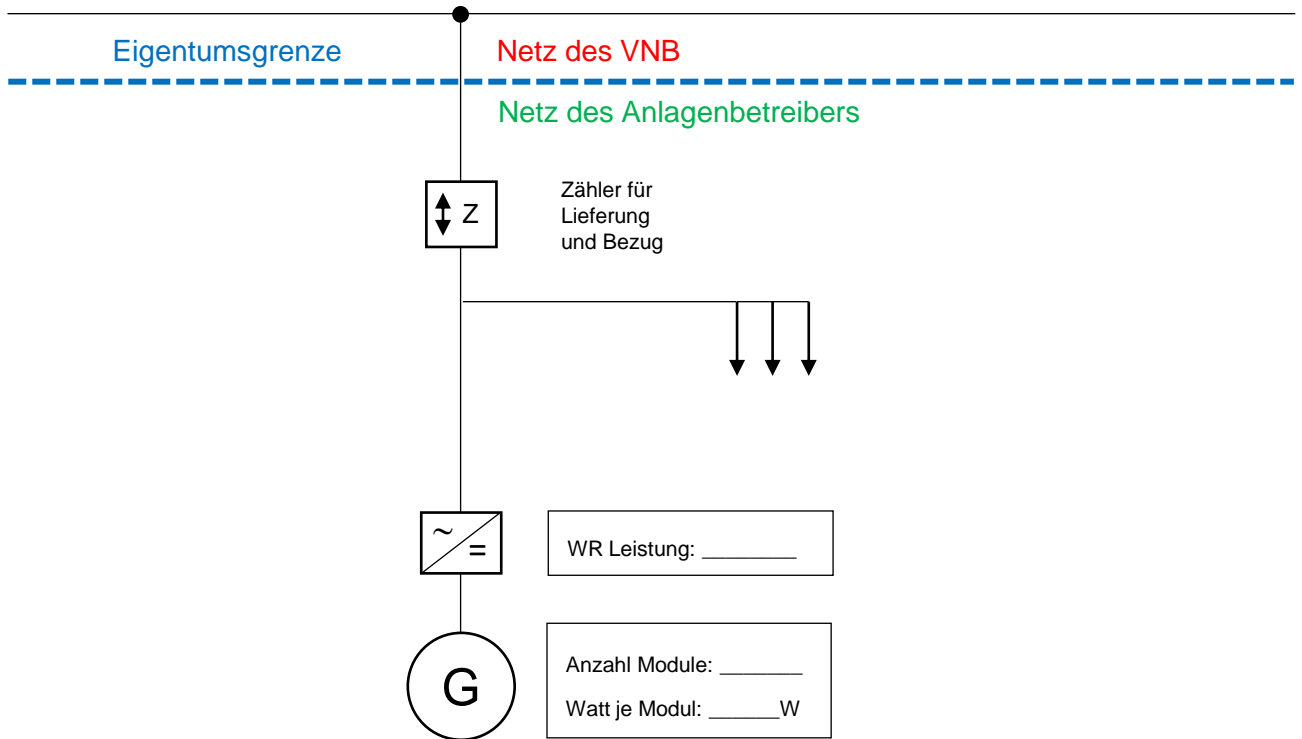

Bei Anlagen ≤ 25 kWp kann zwischen der 70% Regelung und der Fernsteuerbarkeit (mit RSE) gewählt werden (entfällt ab 01.01.23)
 Bei Anlagen > 25 kWp muss die Anlage vom Netzbetreiber fernsteuerbar sein (mit RSE)
 Bei Anlagen > 100 kWp muss zusätzlich eine Fernwirktechnik montiert werden (siehe TAB)

Datum: _____ Unterschrift: _____

Legende



Bezugszähler



Erzeugungszähler



EE - Anlage
Bsp. PV



Zweirichtungszähler

RSE

Rundsteuerempfänger

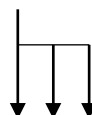

Verbrauchs-
Einrichtungen des
Anlagenbetreibers



EnFluRi
verhindert Lieferung
in das Netz



KWK-Anlage



Wechselrichter



Steuerleitung
(EnFluRi)



Speicheranlage



EnFluRi
verhindert Bezug
aus dem Netz

Messkonzept 2 a EEG – Überschusseinspeisung mit DC Speicher

Standort der Anlage (Str. und Hausnr.): _____

Anlagenbetreiber (Vor- und Nachname): _____

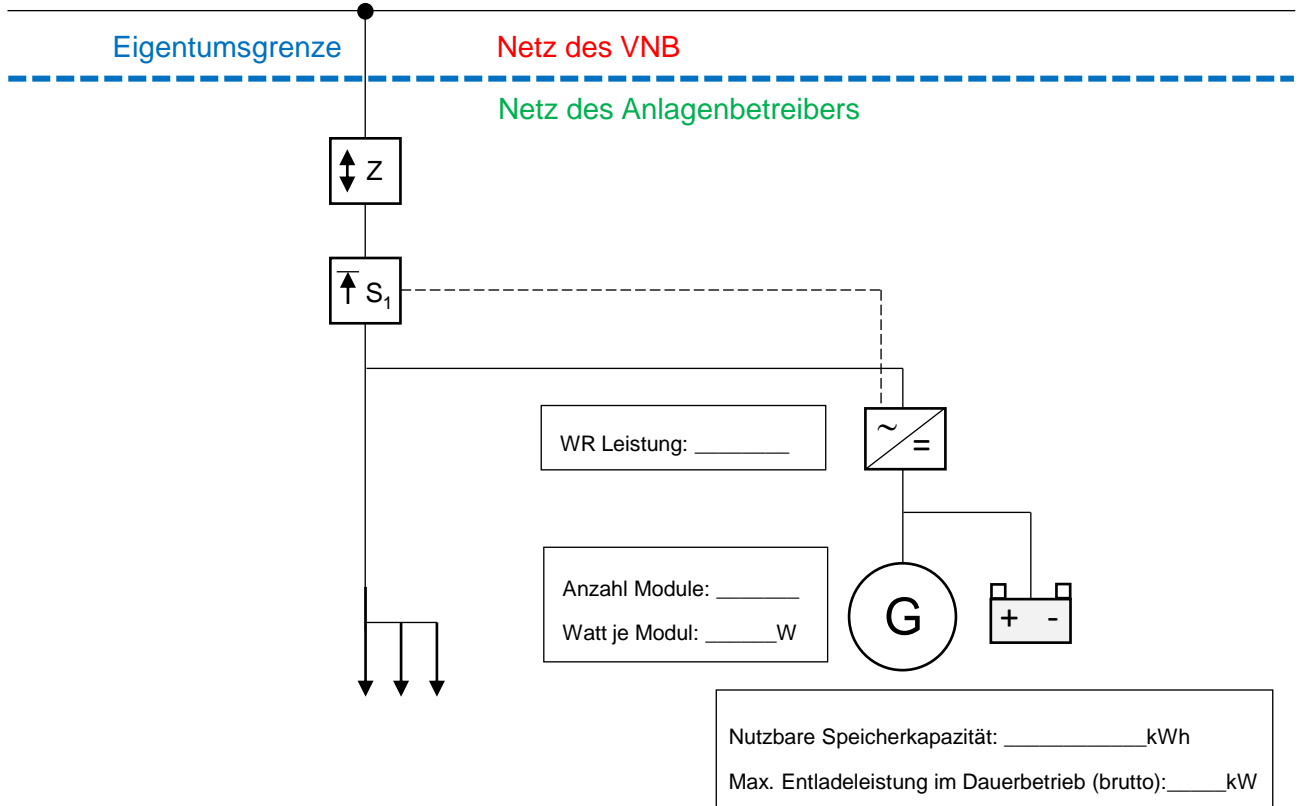

Datum: _____ Unterschrift: _____

Legende



Bezugszähler



Erzeugungszähler



EE - Anlage
Bsp. PV



Zweirichtungszähler

RSE

Rundsteuerempfänger

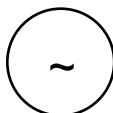

KWK-Anlage

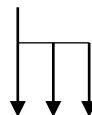

Verbrauchs-
Einrichtungen des
Anlagenbetreibers



EnFluRi
verhindert Lieferung
in das Netz



Wechselrichter



Steuerleitung
(EnFluRi)



EnFluRi
verhindert Bezug
aus dem Netz



Speicheranlage

Messkonzept 2 b

EEG – Überschusseinspeisung mit AC Speicher

Standort der Anlage (Str. und Hausnr.): _____

Anlagenbetreiber (Vor- und Nachname): _____

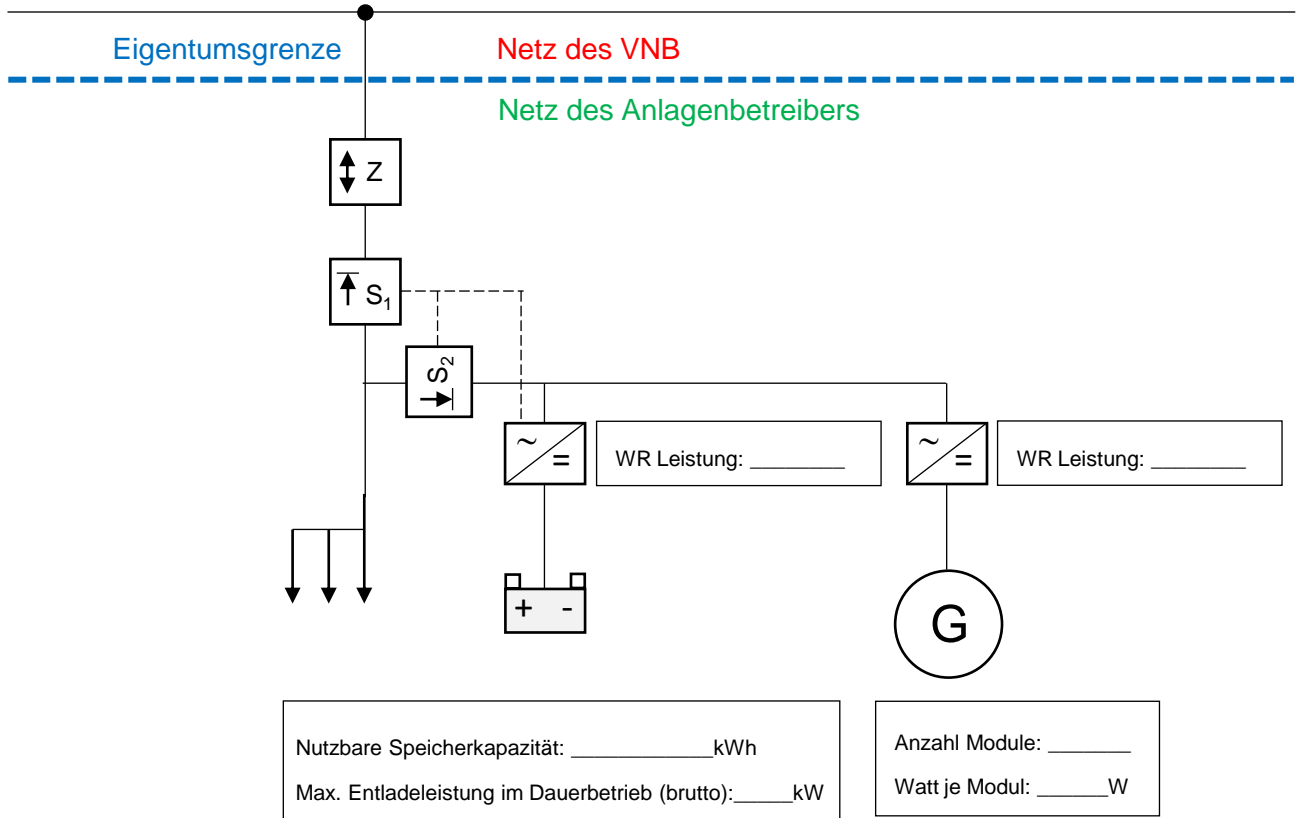

Datum: _____ Unterschrift: _____

Legende



Bezugszähler



Erzeugungszähler



EE - Anlage
Bsp. PV



Zweirichtungszähler

RSE

Rundsteuerempfänger

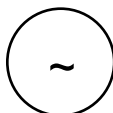

KWK-Anlage

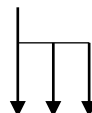

Verbrauchs-
Einrichtungen des
Anlagenbetreibers



EnFluRi
verhindert Lieferung
in das Netz



Wechselrichter



Steuerleitung
(EnFluRi)



EnFluRi
verhindert Bezug
aus dem Netz



Speicheranlage

Messkonzept 4 KWK-Überschusseinspeisung

Standort der Anlage (Str. und Hausnr.): _____





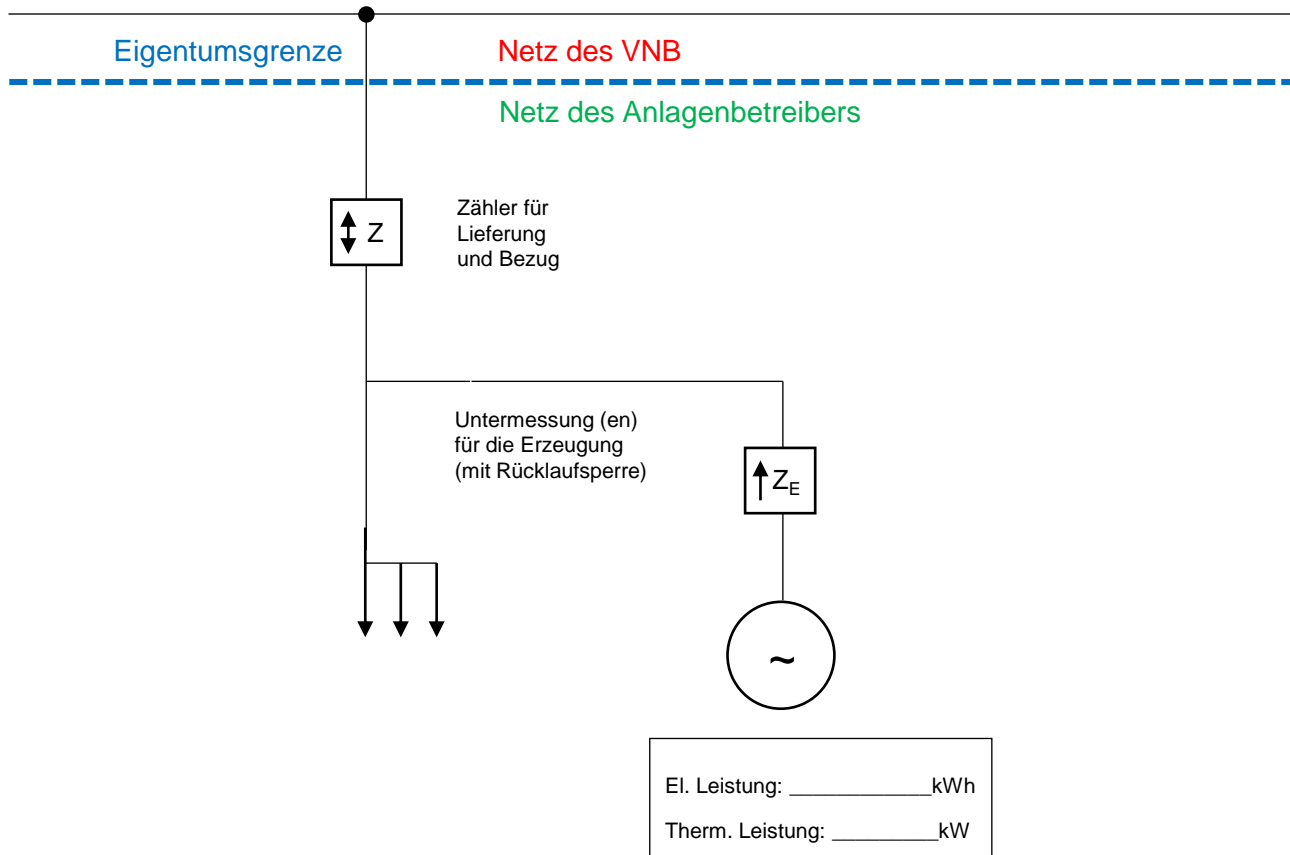





Anlagenbetreiber (Vor- und Nachname): _____

(KWK §-G § 4 Abs. 3a)

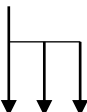

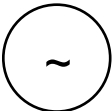
Datum: _____ Unterschrift: _____

Legende

- | | | | | | |
|---|--|---|---------------------|--|---|
|  | Bezugszähler |  | Erzeugungszähler |  | EE - Anlage
Bsp. PV |
|  | Zweirichtungszähler | RSE | Rundsteuerempfänger |  | Verbrauchs-
Einrichtungen des
Anlagenbetreibers |
|  | EnFluRi
verhindert Lieferung
in das Netz |  | KWK-Anlage |  | Wechselrichter |
|  | Steuerleitung
(EnFluRi) | | |  | Speicheranlage |
|  | EnFluRi
verhindert Bezug
aus dem Netz | | | | |

Messkonzept 9

Kaskadenmesskonzept mit Wärmepumpe > 4,1 kW

Standort der Anlage (Str. und Hausnr.): _____



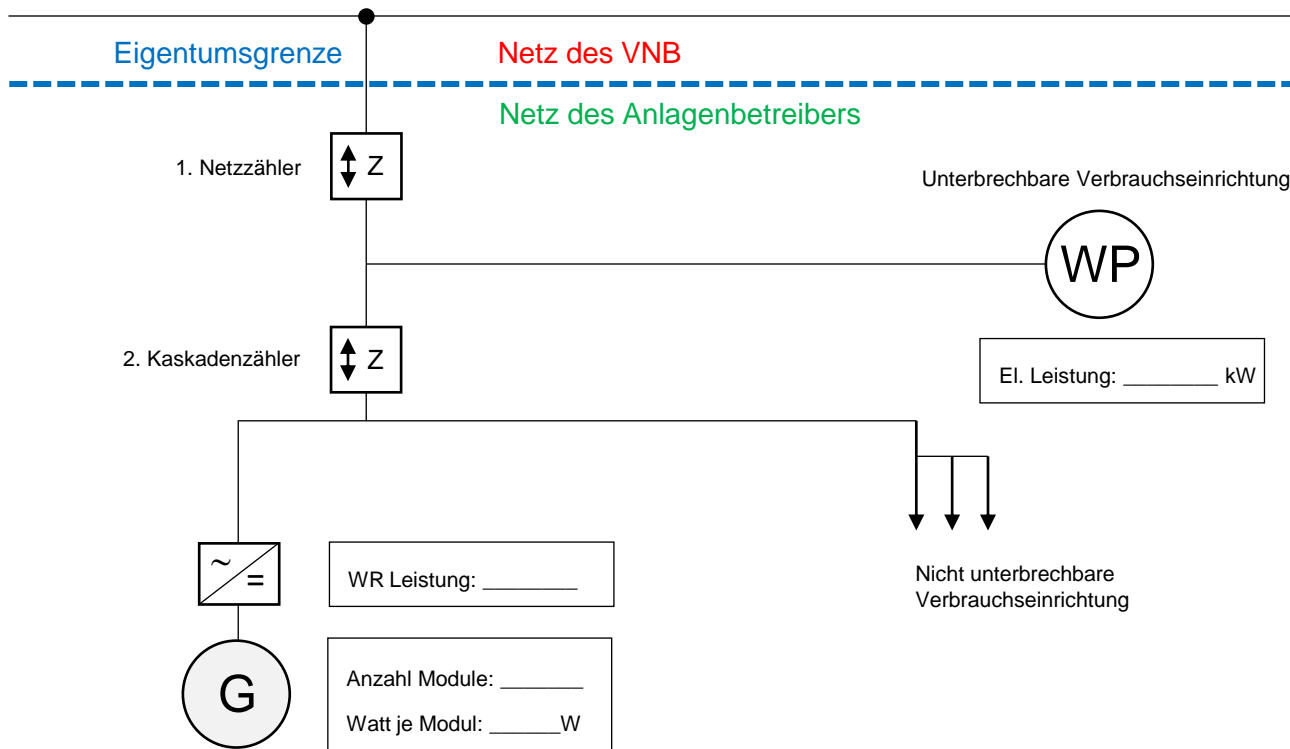







Anlagenbetreiber (Vor- und Nachname): _____

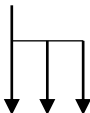

Bei Anlagen ≤ 25 kWp kann zwischen der 70% Regelung und der Fernsteuerbarkeit (mit RSE) gewählt werden (entfällt ab 01.01.23)
 Bei Anlagen > 25 kWp muss die Anlage vom Netzbetreiber fernsteuerbar sein (mit RSE)
 Bei Anlagen > 100 kWp muss zusätzlich eine Fernwirktechnik montiert werden (siehe TAB)

Datum: _____ Unterschrift: _____

Legende

	Bezugszähler		Erzeugungszähler		EE - Anlage Bsp. PV
	Zweirichtungszähler	RSE	Rundsteuerempfänger		Verbrauchs- Einrichtungen des Anlagenbetreibers
	EnFluRi verhindert Lieferung in das Netz		KWK-Anlage		Wechselrichter
	Steuerleitung (EnFluRi)				Speicheranlage
	EnFluRi verhindert Bezug aus dem Netz				

Messkonzept 9 a

Kaskadenmesskonzept mit DC Speicher

Standort der Anlage (Str. und Hausnr.): _____



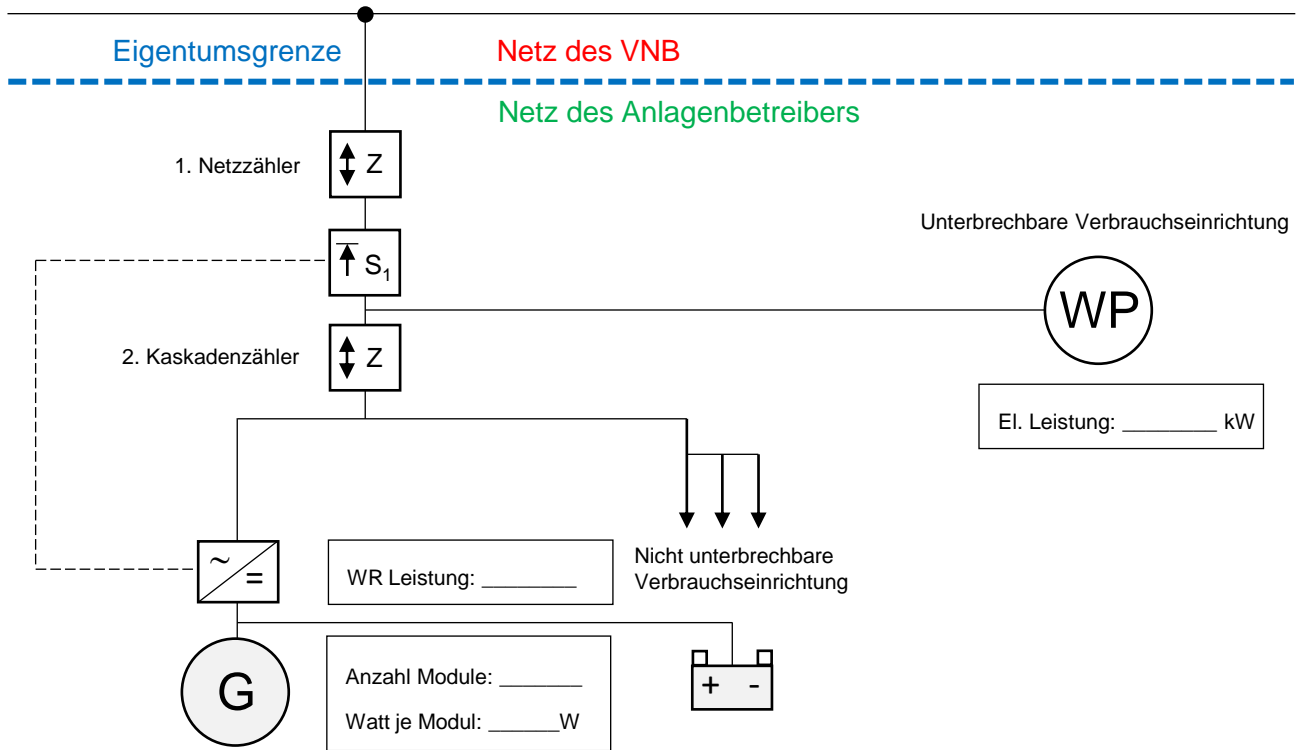







Anlagenbetreiber (Vor- und Nachname): _____

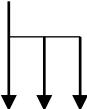

Bei Anlagen ≤ 25 kWp kann zwischen der 70% Regelung und der Fernsteuerbarkeit (mit RSE) gewählt werden (entfällt ab 01.01.23)
 Bei Anlagen > 25 kWp muss die Anlage vom Netzbetreiber fernsteuerbar sein (mit RSE)
 Bei Anlagen > 100 kWp muss zusätzlich eine Fernwirktechnik montiert werden (siehe TAB)

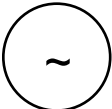
Datum: _____ Unterschrift: _____

Legende

	Bezugszähler		Erzeugungszähler		EE - Anlage Bsp. PV
	Zweirichtungszähler	RSE	Rundsteuerempfänger		Verbrauchs- Einrichtungen des Anlagenbetreibers
	EnFluRi verhindert Lieferung in das Netz		KWK-Anlage		Wechselrichter
	Steuerleitung (EnFluRi)				Speicheranlage
	EnFluRi verhindert Bezug aus dem Netz				

Messkonzept 9 b

Kaskadenmesskonzept mit AC Speicher

Standort der Anlage (Str. und Hausnr.): _____

Anlagenbetreiber (Vor- und Nachname): _____

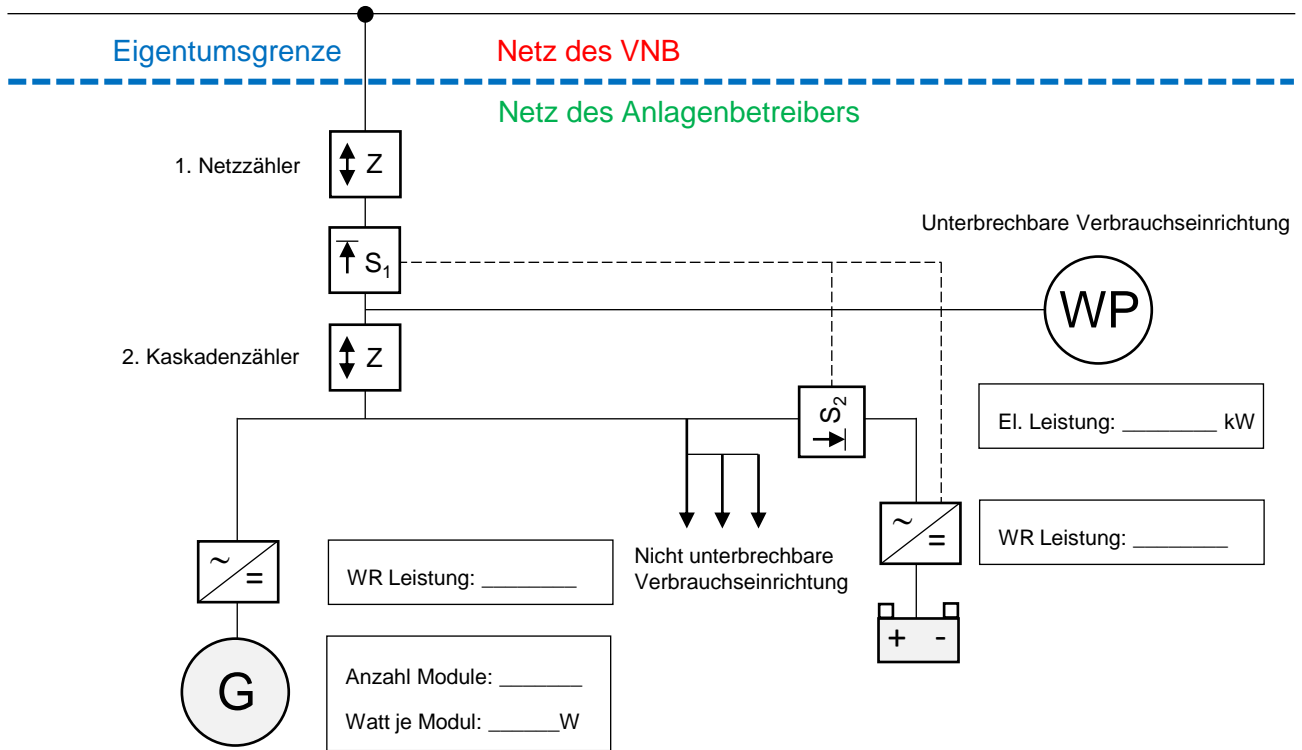











Bei Anlagen ≤ 25 kWp kann zwischen der 70% Regelung und der Fernsteuerbarkeit (mit RSE) gewählt werden (entfällt ab 01.01.23)

Bei Anlagen > 25 kWp muss die Anlage vom Netzbetreiber fernsteuerbar sein (mit RSE)

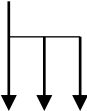
Bei Anlagen > 100 kWp muss zusätzlich eine Fernwirktechnik montiert werden (siehe TAB)

Datum: _____ Unterschrift: _____

Legende

	Bezugszähler		Erzeugungszähler		EE - Anlage Bsp. PV
	Zweirichtungszähler	RSE	Rundsteuerempfänger		Verbrauchs- Einrichtungen des Anlagenbetreibers
	EnFluRi verhindert Lieferung in das Netz		KWK-Anlage		Wechselrichter
	Steuerleitung (EnFluRi)				Speicheranlage
	EnFluRi verhindert Bezug aus dem Netz				